

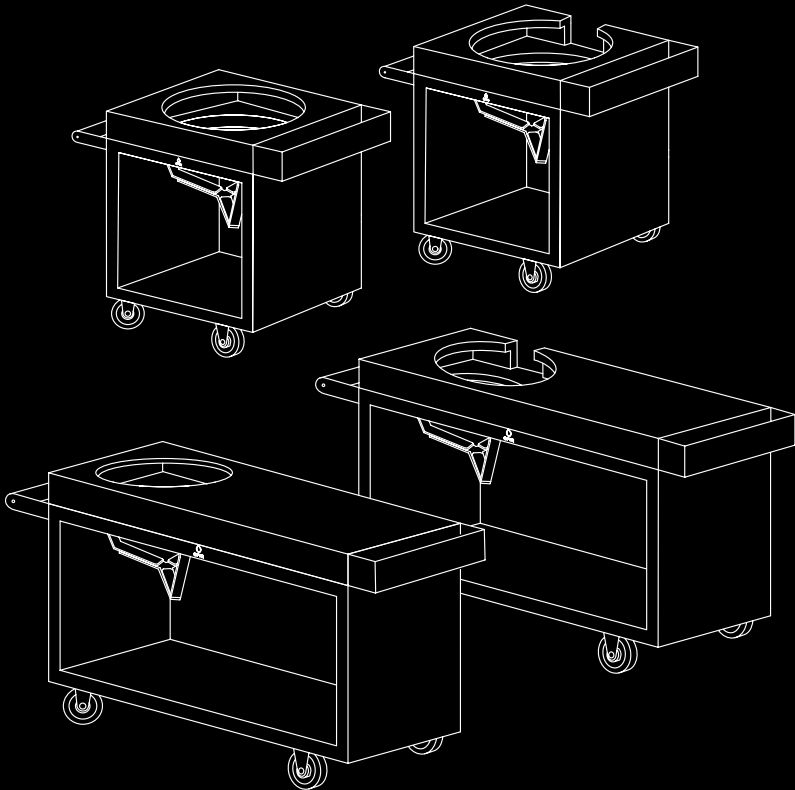

OFYR®

HANDBUCH



KAMADO TABLE PRO

BIG GREEN EGG & KAMADO JOE

INHALTSVERZEICHNIS

1. EINLEITUNG	3
<hr/>	
1.1 OFYR® Kamado Table 65 PRO und 135 PRO, Teile und Gebrauchshinweise	3
2. SICHERHEITS- UND GEBRAUCHSHINWEISE	4
<hr/>	
3. HAFTUNGSAUSSCHLUSS	4
<hr/>	
3.1 Sicherheits- und Aufstellungs-, Gebrauchs- und Wartungsanweisungen/Tipps	4
3.2 Cortenstahl	5
3.3 Schwarz beschichteter Stahl	5
4. GARANTIEBEDINGUNGEN PRO ELEMENT	6
<hr/>	
5. HOLZELEMENTE	6
<hr/>	
5.1 Vorgesehene Verwendung	6
5.2 Tipps zur Wartung	7
6. MONTAGEANLEITUNGEN	8
<hr/>	
6.1 OFYR Kamado Table 65 PRO	8
6.2 OFYR Kamado Table 135 PRO	9

SYMBOLE UND IKONEN



Gefahr! Gefahr von schweren oder tödlichen Verletzungen oder schweren Produktschäden.



Warnung! Verletzungsgefahr oder Produktschäden



Zum Beachten! Nützliche Informationen.

1. EINLEITUNG

VIELEN DANK, DASS SIE EIN OFYR® PRODUKT GEKAUFT HABEN. DIESES HANDBUCH ENTHÄLT ANWEISUNGEN ZUR EINRICHTUNG, GARANTIEBEDINGUNGEN UND ZUSÄTZLICHE INFORMATIONEN ÜBER IHR OFYR KAMADO TABLE 65 PRO UND 135 PRO.

1.1 OFYR® KAMADO TABLE 65 PRO UND 135 PRO, TEILE UND VERWENDUNGSZWECK

Ausgestattet mit einem Handgriff, 2 Lenkrollen (an der Seite des Handgriffs) und 2 starren Rollen. OFYR® Kamado Table 65 PRO und 135 PRO enthalten zusätzlich ein dunkelgraues Teakholz- oder Keramikschneidebrett für die Essenzubereitung und ein praktisches Zubehöralter und Möglichkeiten für die Holzlagerung unter dem Grill. Die Holzauflage enthält ein großes Loch mit einem darunter liegenden "Nest", in das man entweder ein Big Green Egg Large oder einen Kamado Joe Classic II stellen kann.

Die Holzauflage für den Kamado Joe Classic II hat zusätzlich am hinteren Ende einen Ausschnitt, in den der Deckellifter des Kamado Joe Classic II passt. Der Boden des Nestes ist aus Gründen der Wärmeisolation mit Vlies abgedeckt. Das Teakholzbrett muss von Hand gereinigt werden und darf nicht mit scharfen Reinigungsmitteln bearbeitet werden. Wir empfehlen Ihnen die Holzauflage bei Bedarf mit einem lebensmittelechten Holzöl nachzuölen. Wenn Sie ihn gereinigt haben, sollten Sie den Tisch im Haus an einem trockenen Ort mit geringer Luftfeuchtigkeit aufbewahren. Große Temperaturunterschiede und Feuchtigkeit können dazu führen, dass sich das Holz verzieht.

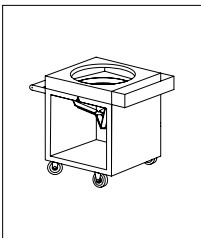

OFYR KAMADO TABLE
CORTEN 65 PRO
TEAKHOLZ BGE

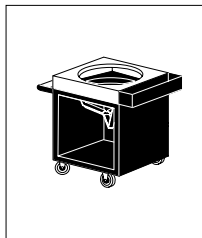

OFYR KAMADO TABLE
BLACK 65 PRO
TEAKHOLZ BGE

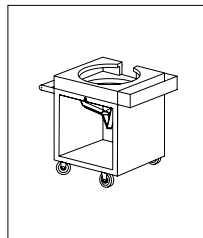

OFYR KAMADO TABLE
CORTEN 65 PRO
TEAKHOLZ KJ

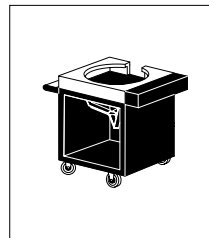

OFYR KAMADO TABLE
BLACK 65 PRO
TEAKHOLZ KJ

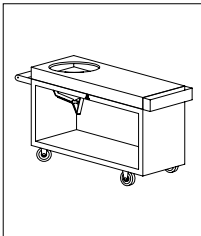

OFYR KAMADO TABLE
CORTEN 135 PRO
TEAKHOLZ BGE

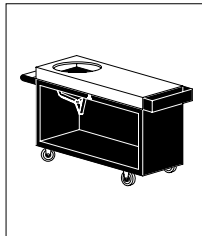

OFYR KAMADO TABLE
BLACK 135 PRO
TEAKHOLZ BGE

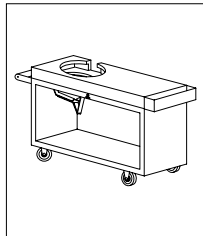

OFYR KAMADO TABLE
CORTEN 135 PRO
TEAKHOLZ KJ

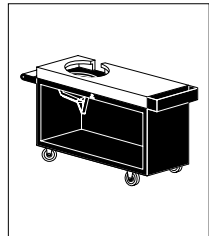

OFYR KAMADO TABLE
BLACK 135 PRO
TEAKHOLZ KJ

2. SICHERHEITS- UND AUFBAUHINWEISE



Aufgrund des beträchtlichen Gewichts der Einzelteile sollte das Auspacken, Aufbauen und Platzieren des Produkts von mindestens 2 Personen vorgenommen werden.



Auch wenn die Korrosion nur oberflächlich ist, können die Cortenstahl-Elemente orange angefarbene Flecken auf Kleidung, Haut und der Standfläche, auf der sie stehen, verursachen. Wenn es regnet, kann auch Rostwasser von diesen Elementen ablaufen, was zu dauerhaften Flecken auf hell getönten Stein- oder Holzoberflächen führen kann.



Verwenden Sie bei der Montage der einzelnen Teile Ihres OFYR® Kamado Table PRO nicht den Griff zum Kippen des Sockels. Der Griff eignet sich erst nach der Montage der Räder zum Ziehen oder Schieben des Gerätes.



Aufgrund ihrer Beschichtung ist der OFYR® Kamado Table Black 65 PRO und 135 PRO während des Aufbaus und bei der Benutzung vor Beschädigungen zu schützen.



Stellen Sie Ihren OFYR® Kamado Table PRO nur auf eine harte, ebene, hitzebeständige und stabile Oberfläche.



Die Räder Ihres OFYR® Kamado Table PRO sind nicht mit Bremsen ausgestattet. Wenn die Standfläche nicht komplett eben ist, sollten Keile unter die Räder gelegt werden, um sicher zu sein, dass der OFYR® Kamado Table PRO nicht wegrollen kann.



Lassen Sie Ihren OFYR® Kamado Table PRO während des Gebrauchs niemals unbeaufsichtigt.



Halten Sie Kinder und Haustiere vom Kamado Table PRO während des Gebrauchs.



Verwenden Sie einen OFYR® Kamado Table PRO niemals in Innenräumen oder in einem teilweise oder vollständig geschlossenen Raum. Dies führt zu einem Übermaß an gefährlichen Dämpfen, die zu einer Kohlenmonoxidvergiftung führen können.



Stellen Sie sicher, dass der Bereich um Ihren OFYR® Kamado Table PRO frei von brennbaren Materialien ist.



Der Holzklötz sollte in Innenräumen an einem trockenen Ort mit geringer Luftfeuchtigkeit gelagert werden. Das liegt daran, dass Holz ein Naturprodukt ist und sich immer etwas verziehen kann.



3. HAFTUNGSAUSSCHLUSS

3.1 SICHERHEITS- UND AUFSTELLUNGS-, GEBRAUCHS- UND WARTUNGSANWEISUNGEN/TIPPS

Wir sind nicht haftbar für Verletzungen oder Schäden als Folge der Nichtbeachtung unserer Sicherheits- und Aufstellungs-, bestimmungsgemäßen Verwendungs- und Wartungsanweisungen/Tipps.

3.2 CORTENSTAHL

OFYR® Kamado Table Corten 65 PRO und 135 PRO werden aus Cortenstahl hergestellt: ein Metall mit einer natürlichen Korrosionsschicht, die vor Durchrostung schützt. OFYR® Kamado Table Corten 65 PRO und 135 PRO werden mit dem zusätzlichen Service geliefert, dass der Korrosionsprozess bereits begonnen hat, wenn sie ausgeliefert werden. Nach der Lieferung dauert es weitere 6-12 Monate, bis die anfängliche Korrosion sich in eine vollständig schützende Schicht verwandelt.

-  Die Farbe der Anlage kann sich im Laufe der Zeit ändern, da der Korrosionsprozess noch nicht vollständig entfaltet ist. Wir haften nicht für eventuelle Farbveränderungen.
-  Cortenstahl-Komponenten, die bei der Lieferung weniger korrodiert sind als andere, können nicht ersetzt werden. Alle Komponenten korrodieren im Laufe der Zeit unter Witterungseinfluss auf natürliche Weise. Wir haften nicht für Korrosionsunterschiede zwischen verschiedenen Elementen.
-  Während die Korrosion noch oberflächlich ist, können die Cortenstahl-Elemente orangefarbene Flecken auf Kleidung, Haut und der Oberfläche, auf der sie stehen, verursachen. Wenn es regnet, kann auch korrosives Wasser von diesen Elementen ablaufen, was zu dauerhaften Flecken auf hell getönten Stein- oder Holzoberflächen führen kann. Wir haften nicht für Flecken als Folge von Korrosion.

3.3 SCHWARZ BESCHICHTETER STAHL

-  Bitte beachten Sie, dass die OFYR® Kamado Tables Black PRO eine Beschichtung haben und daher empfindlicher auf Beschädigungen beim Aufbau und Gebrauch reagieren. Wir haften nicht für eventuelle Folgeschäden, die durch den Aufbau oder den Gebrauch Ihrer OFYR® Kamado Table Black 65 PRO und Black 135 PRO entstehen. Für kleinere Reparaturen werden die OFYR® Kamado Tables Black PRO mit einer kostenlosen Lackstift geliefert.

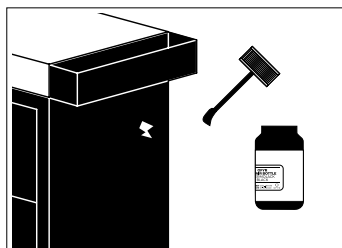

-  Durch Witterung und Sonneneinstrahlung kann es zu Verfärbungen der Beschichtung kommen. Für solche Verfärbungen übernehmen wir keine Haftung.

4. GARANTIEBEDINGUNGEN PRO ELEMENT

Eine beschränkte lebenslange Garantie gilt für das Material und die Konstruktion aller OFYR® Kamado Tables PRO für die ursprünglichen Käufer oder Besitzer, vorausgesetzt, dass sie ihre Einheit von einem autorisierten Händler gekauft und ihre Garantie in der erforderlichen Weise über den OFYR-Club unter www.ofyr.club registriert haben.

	B2C	B2B
Elemente aus Cortenstahl	5 Jahre	3 Jahre
Elemente aus Cortenstahl	2 Jahre	1 Jahr
Holzelemente	2 Jahre	1 Jahr
Räder	2 Jahre	1 Jahr

Diese Garantie deckt Herstellungsfehler ab. Sie gilt für die ursprünglichen Käufer oder Besitzer eines OFYR® Kamado Table PRO, vorausgesetzt, dass

- Sie haben ihr Gerät bei einem autorisierten Händler gekauft.
- Sie haben den OFYR® Kamado Table PRO gemäß den Anweisungen in diesem Handbuch zusammengebaut, verwendet und gewartet.



NICHT DURCH GARANTIE ABGEDECKT

- Abnutzung, Korrosion, Verformung und Verfärbung von Teilen, die dem Feuer ausgesetzt sind;
- Korrosion und Verfärbung durch äußere Einflüsse;
- Dem Herstellungsprozess inhärente visuelle Unregelmäßigkeiten;
- Schäden, die durch die Nichtbeachtung unserer Sicherheits- und Aufstellungs-, bestimmungsgemäßen Verwendungs- und Wartungsanweisungen/Tipps entstehen.

5. HOLZELEMENTE

Alle Holzelemente sind aus Teakholz gefertigt. Der hohe Ölgehalt, die hohe Zugfestigkeit und die dichte Maserung von Teakholz machen es besonders geeignet, wo Wetterbeständigkeit gefragt ist.

5.1 VERWENDUNGSZWECK

- Holz ist ein Naturprodukt und sollte daher in Innenräumen gelagert werden.
- Verwenden Sie die Holzbretter nicht als Schneidebrett. Die Verwendung scharfer Gegenstände verursacht irreparable Schäden.
- Verwenden Sie keine schweren Gegenstände, da das Ausüben großer Kräfte auf das Holzelement irreparable Schäden verursachen kann.

5.2 WARTUNGSTIPPS

- Vor der ersten Benutzung: Reinigen Sie die Arbeitsplatte gründlich mit einem milden Reinigungsmittel.
- Verwenden Sie für die tägliche Reinigung ein feuchtes Tuch und ein mildes Reinigungsmittel. Achten Sie darauf, den Block nach jedem Gebrauch zu reinigen.
- Reinigung von hartnäckigen Flecken: Verwenden Sie ein feuchtes Tuch oder einen Schwamm (kein Scheuermittel) mit einem milden Reinigungsmittel.
- Reinigen Sie das Holz in Richtung des Ners, um die Qualität des Materials zu erhalten.
- Trocknen Sie den Block nach der Reinigung.
- Alle Teakholzbretter wurden mit Pflanzenöl behandelt, um sie vor Schmutz und Feuchtigkeit zu schützen. Wir empfehlen den Anwendern dieser Produkte, auch diese Bretter mindestens einmal im Jahr mit diesem Öl zu behandeln und bei häufiger Verwendung öfter.



Reinigen Sie die Holzbretter nicht mit ätzenden Substanzen oder in der Spülmaschine.



Der Holzklotz sollte in Innenräumen an einem trockenen Ort mit geringer Luftfeuchtigkeit gelagert werden. Große Temperatur- und Feuchtigkeitsunterschiede können zum Verziehen des Holzes führen.

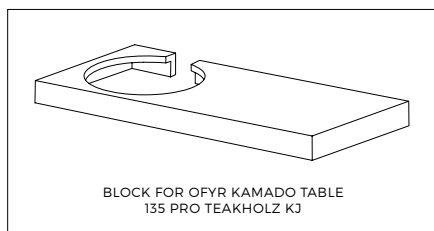
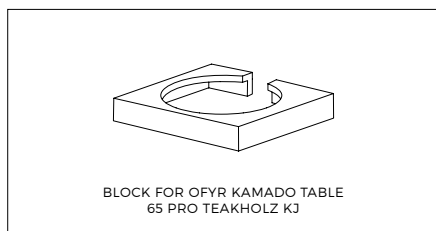
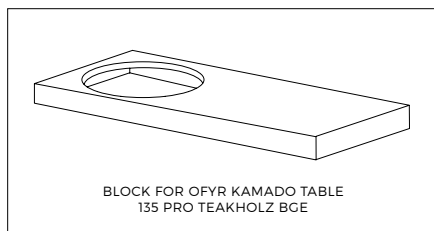
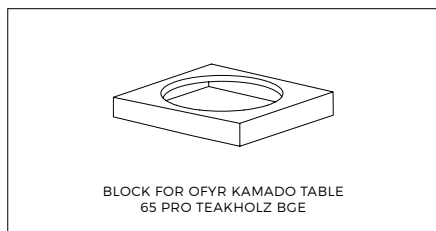

6. MONTAGEANLEITUNGEN

6.1 OFYR KAMADO TABLE 65 PRO

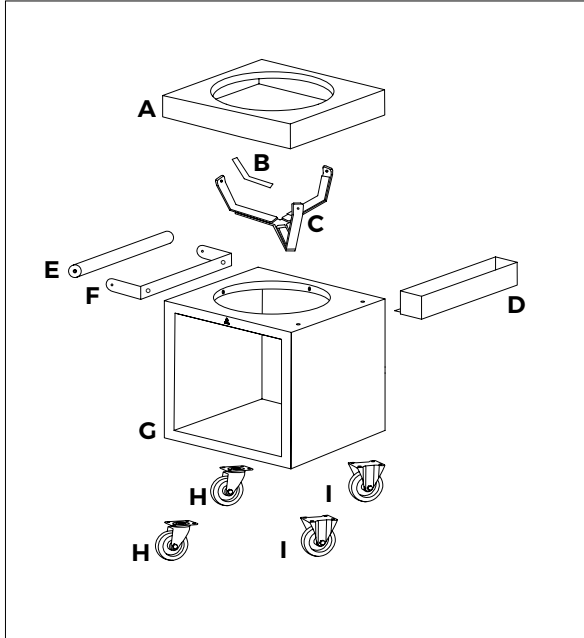

TEILLISTE

- A. Holzauflege
- B. Filzband (3x)
- C. Nest
- D. Tooltray
- E. Hölzerner Teil des Stiels
- F. Teil des Griffs aus Cortenstahl
- G. Sockel
- H. Lenkrollen
- I. Starre Rollen

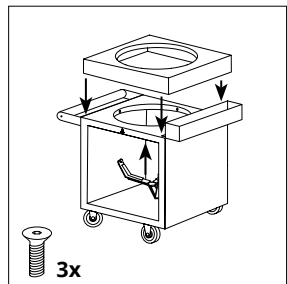
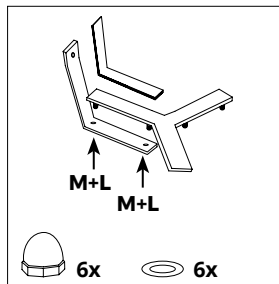
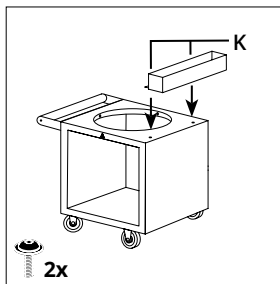
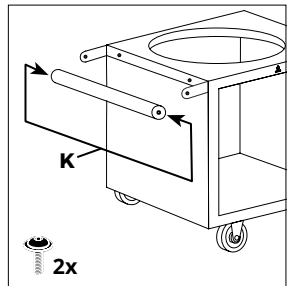
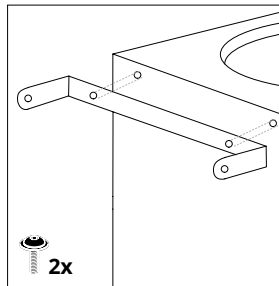
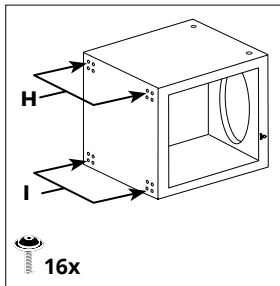
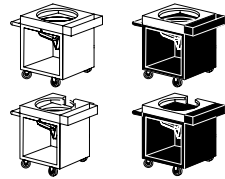
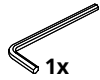

6. MONTAGEANLEITUNGEN

6.2 OFYR KAMADO TABLE 135 PRO

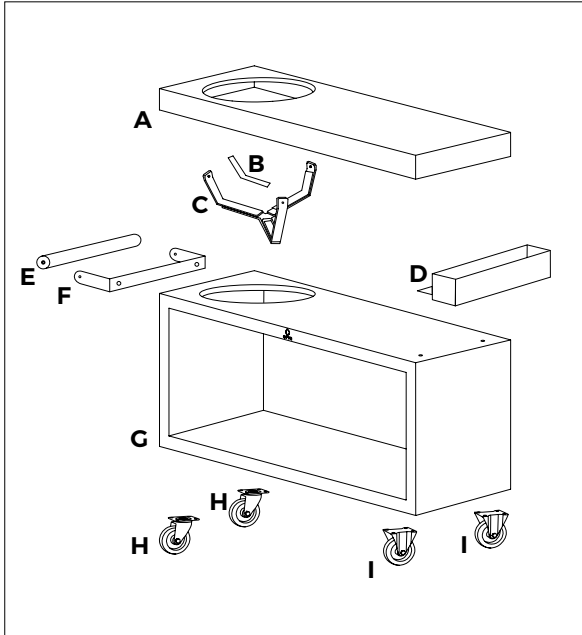

TEILLISTE

- A. Holzauflege
- B. Filzband (3x)
- C. Nest
- D. Tooltray
- E. Hölzerner Teil des Stiels
- F. Teil des Griffs aus Cortenstahl
- G. Sockel
- H. Lenkrollen
- I. Starre Rollen

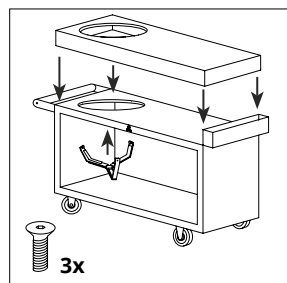
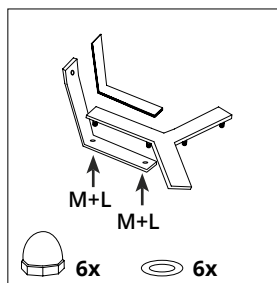
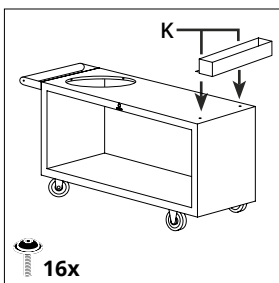
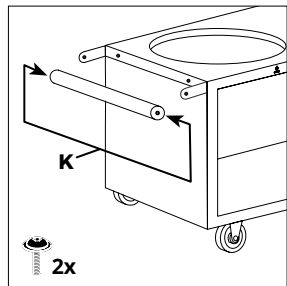
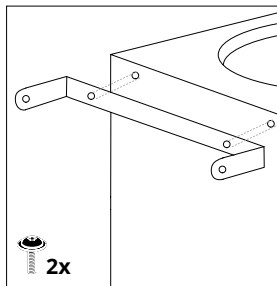
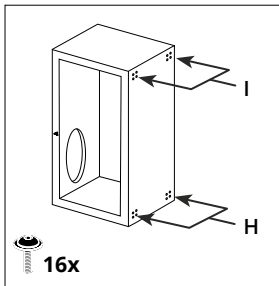
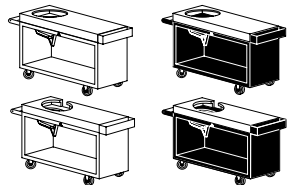

Für weitere Informationen wenden
Sie sich bitte an einen unserer offiziellen
Distributoren oder Händler.
www.ofyr.com/store-locator

Copyright OFYR.

Alle Rechte vorbehalten.

OFYR Global B.V.

Gewenten 43A
4704 RE Roosendaal
Niederland

+31 (0)165 74 31 10
info@ofyr.com
www.ofyr.com



Das Design einiger OFYR-Produkte ist in der EU unter den Nummern
02580431-0001/2, 003122373-0001 und 007454590-0001 eingetragen.
US-Designpatente sind unter den Nummern US D798099 S und US
D830095 S eingetragen.



Ihre Sprache nicht
gefunden? Mit
diesem QR-Code
erhalten Sie weitere
Information.