

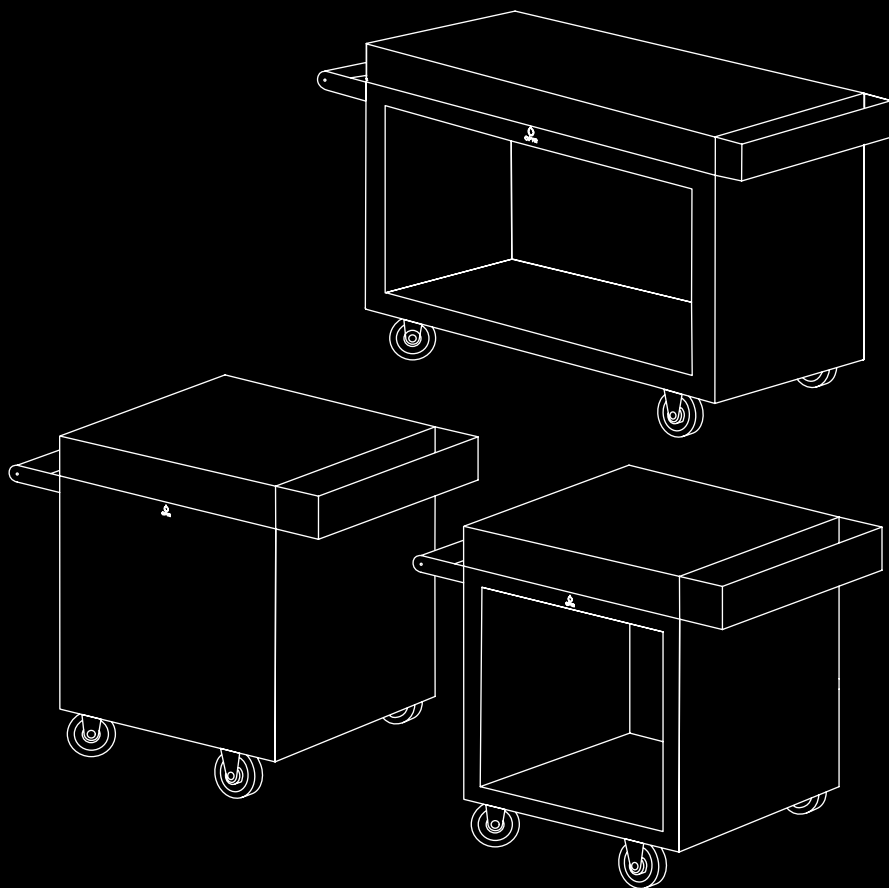

OFYR®

MANUAL

---



**OFYR MISE EN PLACE TABLE PRO**

---

# INHALTSVERZEICHNIS

<b>1. EINLEITUNG</b>	<b>3</b>
1.1 OFYR® Mise en Place Table 65 PRO und 135 PRO, Teile und Gebrauchshinweise	3
<b>2. SICHERHEITS- UND GEBRAUCHSHINWEISE</b>	<b>4</b>
<b>3. HAFTUNGSAUSSCHLUSS</b>	<b>4</b>
3.1 Sicherheits- und Aufstellungs-, Gebrauchs- und Wartungsanweisungen/Tipps	4
3.2 Cortenstahl	4
3.3 Schwarz beschichteter Stahl	5
<b>4. SCHWARZ BESCHICHTETER STAHL</b>	<b>5</b>
<b>5. HOLZELEMENTE</b>	<b>6</b>
5.1 Vorgesehene Verwendung	6
5.2 Tipps zur Wartung	6
<b>6. KERAMIK-ELEMENTE</b>	<b>6</b>
6.1 Vorgesehene Verwendung	6
6.2 Tipps zur Wartung	7
6.3 Bereiten Sie den Block für die Montage der OFYR Mise en Place table PRO	7
<b>7. MONTAGEANLEITUNGEN</b>	<b>8</b>
7.1 OFYR Mise en Place Table Classic 65 PRO und OFYR Mise en Place Table 65 PRO	8
7.2 OFYR Mise en Place Table 135 PRO	9

## SYMBOLE UND IKONEN



Gefahr! Gefahr von schweren oder tödlichen Verletzungen oder schweren Produktschäden.



Warnung! Verletzungsgefahr oder Produktschäden



Zum Beachten! Nützliche Informationen.

# 1. EINLEITUNG

VIELEN DANK, DASS SIE EIN OFYR® PRODUKT GEKAUFT HABEN. DIESES HANDBUCH ENTHÄLT ANWEISUNGEN ZUR EINRICHTUNG, GARANTIEBEDINGUNGEN UND ZUSÄTZLICHE INFORMATIONEN ÜBER IHR OFYR® MISE EN PLACE TABLE 65 PRO UND 135 PRO.

## 1.1 OFYR® MISE EN PLACE TABLE 65 PRO UND 135 PRO, TEILE UND GEBRAUCHSHINWEISE

Ausgestattet mit einem Handgriff, 2 Lenkrollen (an der Seite des Handgriffs) und 2 starren Rollen. OFYR® Mise en Place Table 65 PRO und 135 PRO enthalten zusätzlich ein dunkelgraues Teakholz- oder Keramikschneidebrett für die Essenszubereitung und ein praktisches Zubehöralter und Möglichkeiten für die Holzlagerung unter dem Grill.

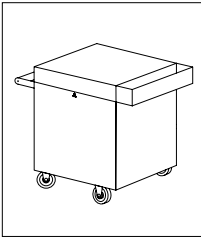

OFYR MISE EN PLACE TABLE CLASSIC CORTEN 65 PRO TEAKHOLZ

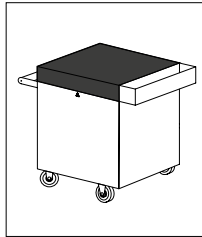

OFYR MISE EN PLACE TABLE CLASSIC CORTEN 65 PRO KERAMIK DUNKELGRAU

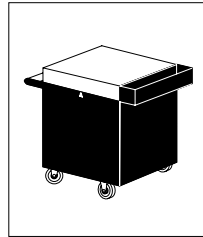

OFYR MISE EN PLACE TABLE CLASSIC BLACK 65 PRO TEAKHOLZ

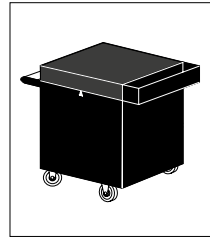

OFYR MISE EN PLACE TABLE CLASSIC BLACK 65 PRO KERAMIK DUNKELGRAU

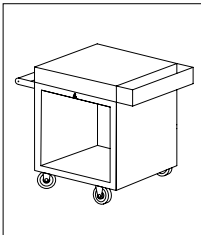

OFYR® MISE EN PLACE TABLE CORTEN 65 PRO TEAKHOLZ

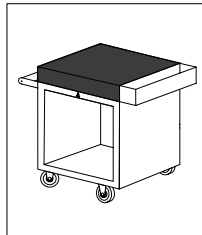

OFYR® MISE EN PLACE TABLE CORTEN 65 PRO KERAMIK DUNKELGRAU

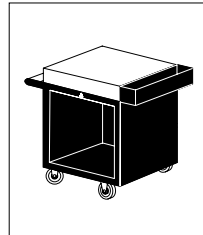

OFYR® MISE EN PLACE TABLE BLACK 65 PRO TEAKHOLZ

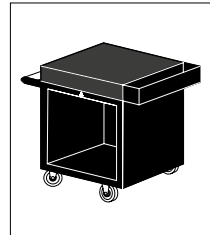

OFYR® MISE EN PLACE TABLE BLACK 65 PRO KERAMIK DUNKELGRAU

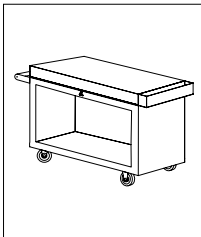

OFYR® MISE EN PLACE TABLE CORTEN 135 PRO TEAKHOLZ

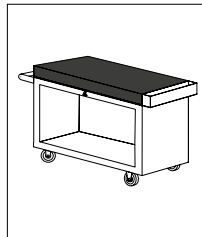

OFYR® MISE EN PLACE TABLE CORTEN 135 PRO KERAMIK DUNKELGRAU

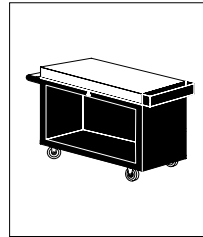

OFYR® MISE EN PLACE TABLE BLACK 135 PRO TEAKHOLZ

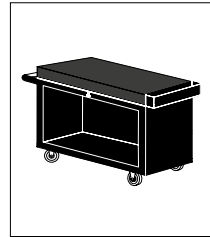

OFYR® MISE EN PLACE TABLE BLACK 135 PRO KERAMIK DUNKELGRAU

## 2. SICHERHEITS- UND AUFBAUHINWEISE



Aufgrund des beträchtlichen Gewichts der Einzelteile sollte das Auspacken, Aufbauen und Platzieren des Produkts von mindestens 2 Personen vorgenommen werden.



Auch wenn die Korrosion nur oberflächlich ist, können die Cortenstahl-Elemente orange angefarbene Flecken auf Kleidung, Haut und der Standfläche, auf der sie stehen, verursachen. Wenn es regnet, kann auch Rostwasser von diesen Elementen ablaufen, was zu dauerhaften Flecken auf hell getönten Stein- oder Holzoberflächen führen kann.



Verwenden Sie bei der Montage der einzelnen Teile Ihres OFYR® Mise en Place Table PRO nicht den Griff zum Kippen des Sockels. Der Griff eignet sich erst nach der Montage der Räder zum Ziehen oder Schieben des Gerätes.



Aufgrund ihrer Beschichtung ist der OFYR® Mise en Place Table Black 65 PRO und 135 PRO während des Aufbaus und bei der Benutzung vor Beschädigungen zu schützen.



Stellen Sie Ihren OFYR® Mise en Place Table PRO nur auf eine harte, ebene, hitzebeständige und stabile Oberfläche.



Die Räder Ihres OFYR® Mise en Place Table PRO sind nicht mit Bremsen ausgestattet. Wenn die Standfläche nicht komplett eben ist, sollten Keile unter die Räder gelegt werden, um sicher zu sein, dass der Grill nicht wegrollen kann.



Wir raten dringend davon ab, das Holzbrett auf dem Tisch im Freien stehen zu lassen. Das liegt daran, dass Holz ein Naturprodukt ist und sich immer etwas verziehen kann. Bitte behandeln Sie das Holz nach Bedarf mit einem lebensmittelechten Holzöl.

---

## 3. HAFTUNGSAUSSCHLUSS

### 3.1 SICHERHEITS- UND AUFSTELLUNGS-, GEBRAUCHS- UND WARTUNGSANWEISUNGEN/TIPPS

Wir sind nicht haftbar für Verletzungen oder Schäden als Folge der Nichtbeachtung unserer Sicherheits- und Aufstellungs-, bestimmungsgemäßen Verwendungs- und Wartungsanweisungen/Tipps.

### 3.2 CORTENSTAHL

OFYR® Mise en Place Table Corten PRO wird aus Cortenstahl hergestellt: ein Metall mit einer natürlichen Korrosionsschicht, die vor Durchrostung schützt und ist so ausgelegt, dass sie allen Wetterbedingungen standhält. OFYR® Mise en Place Table Corten PRO wird mit dem zusätzlichen Service geliefert, dass der Korrosionsprozess bereits begonnen hat, wenn sie ausgeliefert werden. Nach der Lieferung dauert es weitere 6-12 Monate, bis die anfängliche Korrosion sich in eine vollständig schützende Schicht verwandelt.



Die Farbe der Anlage kann sich im Laufe der Zeit ändern, da der Korrosionsprozess noch nicht vollständig entfaltet ist. Wir haften nicht für eventuelle Farbveränderungen.



Die Farbe der Anlage kann sich im Laufe der Zeit ändern, da der Korrosionsprozess noch nicht vollständig entfaltet ist. Wir haften nicht für eventuelle Farbveränderungen.



Während die Korrosion noch oberflächlich ist, können die Cortenstahl-Elemente orangefarbene Flecken auf Kleidung, Haut und der Oberfläche, auf der sie stehen, verursachen. Wenn es regnet, kann auch korrosives Wasser von diesen Elementen ablaufen, was zu dauerhaften Flecken auf hell getönten Stein- oder Holzoberflächen führen kann. Wir haften nicht für Flecken als Folge von Korrosion.

### 3.3 SCHWARZ BESCHICHTETER STAHL

Bitte beachten Sie, dass die OFYR® Mise en Place Tables Black PRO eine Beschichtung haben und daher empfindlicher auf Beschädigungen beim Aufbau und Gebrauch reagieren. Wir haften nicht für eventuelle Folgeschäden, die durch den Aufbau oder den Gebrauch Ihrer OFYR® Mise en Place Tables Black PRO entstehen. Für kleinere Reparaturen werden die OFYR® Mise en Place Table Black PRO mit einer kostenlosen Lackstift geliefert.

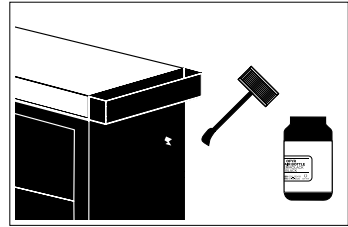

Durch Witterung und Sonneneinstrahlung kann es zu Verfärbungen der Beschichtung kommen. Für solche Verfärbungen übernehmen wir keine Haftung.

## 4. GARANTIEBEDINGUNGEN PRO ELEMENT

Eine beschränkte lebenslange Garantie gilt für das Material und die Konstruktion aller für die ursprünglichen Käufer oder Besitzer, vorausgesetzt, dass sie ihre Grillanlage von einem autorisierten Händler gekauft und ihre Garantie in der erforderlichen Weise über den OFYR-Club unter [www.ofyr.club](http://www.ofyr.club) registriert haben.

	B2C	B2B
Cortenstahl	5 Jahre	3 Jahre
Beschichtete Stahlelemente	2 Jahre	1 Jahr
Holzelemente	2 Jahre	1 Jahr
Keramik-elementE	2 Jahre	1 Jahr
Räder	2 Jahre	1 Jahr

Diese Garantie deckt Herstellungsfehler ab. Sie gilt für die ursprünglichen Käufer oder Besitzer eines OFYR® Mise en Place Table PRO, vorausgesetzt, dass

- Sie haben ihr Gerät bei einem autorisierten Händler gekauft.
- Sie haben den OFYR® Mise en Place Table PRO gemäß den Anweisungen in diesem Handbuch zusammengebaut, verwendet und gewartet.



### NICHT DURCH GARANTIE ABGEDECKT

- Abnutzung, Korrosion, Verformung und Verfärbung von Teilen, die dem Feuer ausgesetzt sind;
- Korrosion und Verfärbung durch äußere Einflüsse;
- Dem Herstellungsprozess inhärente visuelle Unregelmäßigkeiten;
- Schäden, die durch die Nichtbeachtung unserer Sicherheits- und Aufstellungs-, bestimmungsgemäßen Verwendungs- und Wartungsanweisungen/Tipps entstehen.

## 5. HOLZELEMENTE

Alle Holzelemente sind aus Teakholz gefertigt. Der hohe Ölgehalt, die hohe Zugfestigkeit und die dichte Maserung von Teakholz machen es besonders geeignet, wo Wetterbeständigkeit gefragt ist.

---

### 5.1 VERWENDUNGSZWECK

- Holz ist ein Naturprodukt und sollte daher in Innenräumen gelagert werden.
  - Verwenden Sie die Holzbretter nicht als Schneidebrett. Die Verwendung scharfer Gegenstände verursacht irreparable Schäden.
  - Verwenden Sie keine schweren Gegenstände, da das Ausüben großer Kräfte auf das Holzelement irreparable Schäden verursachen kann.
- 

### 5.2 WARTUNGSTIPPS

- Vor der ersten Benutzung: Reinigen Sie die Arbeitsplatte gründlich mit einem milden Reinigungsmittel.
- Verwenden Sie für die tägliche Reinigung ein feuchtes Tuch und ein mildes Reinigungsmittel. Achten Sie darauf, den Block nach jedem Gebrauch zu reinigen.
- Reinigung von hartnäckigen Flecken: Verwenden Sie ein feuchtes Tuch oder einen Schwamm (kein Scheuermittel) mit einem milden Reinigungsmittel.
- Reinigen Sie das Holz in Richtung des Ners, um die Qualität des Materials zu erhalten.
- Trocknen Sie den Block nach der Reinigung.
- Alle Teakholzbretter wurden mit Pflanzenöl behandelt, um sie vor Schmutz und Feuchtigkeit zu schützen. Wir empfehlen den Anwendern dieser Produkte, auch diese Bretter mindestens einmal im Jahr mit diesem Öl zu behandeln und bei häufiger Verwendung öfter.



Reinigen Sie die Holzbretter nicht mit ätzenden Substanzen oder in der Spülmaschine.



Der Holzklotz sollte in Innenräumen an einem trockenen Ort mit geringer Luftfeuchtigkeit gelagert werden. Große Temperatur- und Feuchtigkeitsunterschiede können zum Verziehen des Holzes führen.

---

## 6. KERAMIK-ELEMENTE

Keramiken sind industriell hergestellte, gebrannte Produkte. Auf die oberste Schicht aus Ton, dem Hauptbestandteil, wird ein Druck aufgebracht, der dann bei extrem hoher Temperatur gebrannt wird. Kennzeichnend für Keramik sind ihre sehr praktischen Eigenschaften: sie ist hygienisch und resistent gegen Flecken, Kratzer und Hitze.

---

### 6.1 VERWENDUNGSZWECK

- Keramik ist witterungsbeständig und kann dauerhaft im Freien gelagert werden.
- Keramik ist eine sehr kompakte und zähe Masse, was sie relativ anfällig für Schlagschäden macht. Seien Sie daher z.B. mit schweren Gegenständen vorsichtig, da diese beim Aufprall auf eine Arbeitsplatte irreparable Schäden verursachen können.
- Wir empfehlen die Verwendung eines Schneidebrettes, um zu verhindern, dass Ihre Messer stumpf werden.
- Vermeiden Sie den Kontakt mit Aceton und mit extrem aggressiven Reinigungsmitteln wie Metallreinigern, Abflussreinigern und anderen Produkten mit einem pH-Wert <2 oder >12.
- Stellen Sie sich niemals auf das Keramik-Element.

## 6.2 WARTUNGSTIPPS

- Vor dem ersten Gebrauch: Entfernen Sie eventuelle Kleberückstände mit einem Kunststoffschaber und reinigen Sie die Arbeitsplatte gründlich mit einem milden Reinigungsmittel.
- Verwenden Sie für die tägliche Reinigung ein feuchtes Tuch mit einem milden Reinigungsmittel. Achten Sie darauf, den Block nach Gebrauch zu reinigen.
- Reinigen Sie den Block einige Male im Jahr intensiver.
- Reinigung von hartnäckigen Flecken: Verwenden Sie ein mildes Reinigungsmittel mit einem feuchten Tuch oder Schwamm (kein Scheuermittel).
- Reinigen Sie die Blöcke nicht in der Spülmaschine.

## 6.3 VORBEREITUNG DER KERAMIK-ELEMENTE FÜR DIE MONTAGE OFYR MISE EN PLACE TABLE PRO

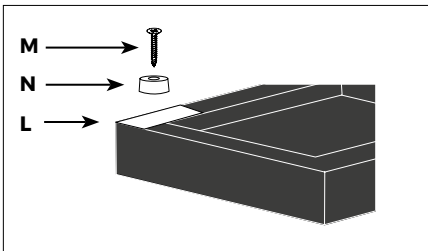
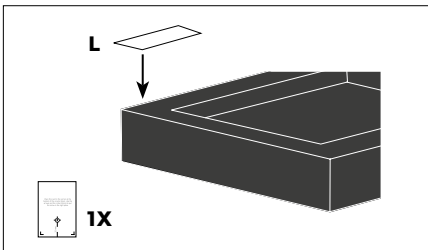
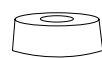
L  
1XM  
4XN  
4X

# 7. MONTAGEANLEITUNGEN

## 7.1 OFYR MISE EN PLACE TABLE CLASSIC 65 PRO UND OFYR MISE EN PLACE TABLE 135 PRO

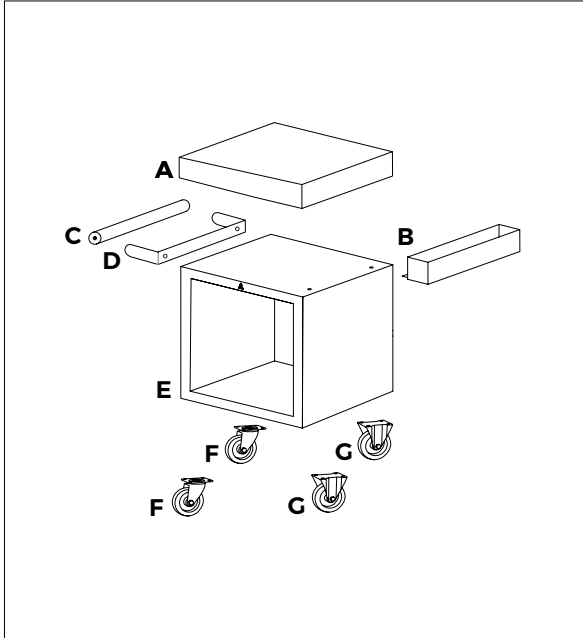

### TEILLISTE

- A. Holz-/Keramikplatte
- B. Tooltray
- C. Hölzerner Teil des Stiels
- D. Teil des Griffs aus Cortenstahl
- E. OFYR Mise en place 65 PRO Sockel
- F. Lenkrollen
- G. Starre Rollen

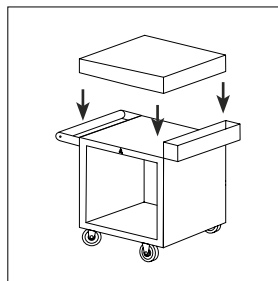
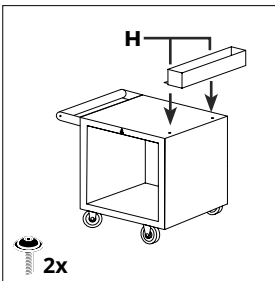
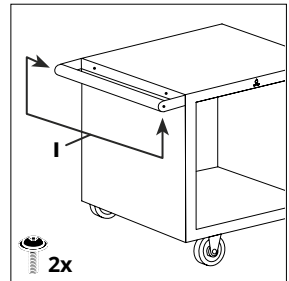
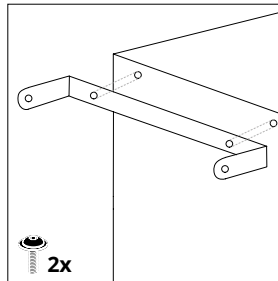
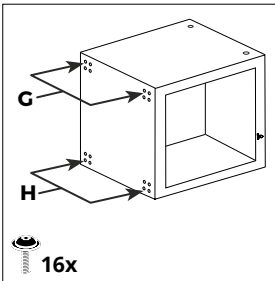
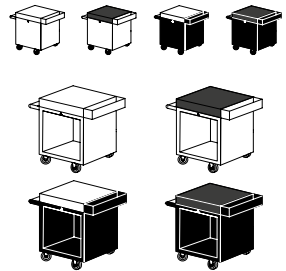



# 7. MONTAGEANLEITUNGEN

## 7.2 OFYR MISE EN PLACE TABLE 135 PRO

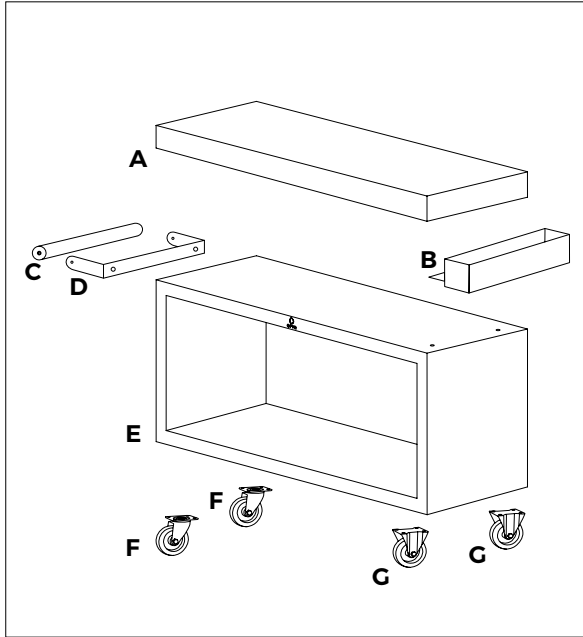

### TEILLISTE

- A. Holz-/Keramikplatte
- B. Tooltray
- C. Hölzerner Teil des Stiels
- D. Teil des Griffs aus Cortenstahl
- E. OFYR Mise en place 135 PRO Sockel
- F. Lenkrollen
- G. Starre Rollen

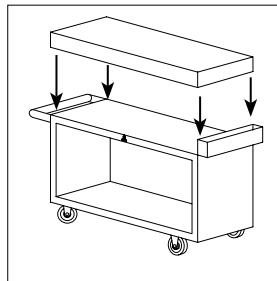
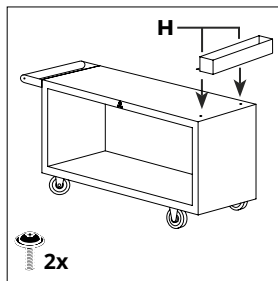
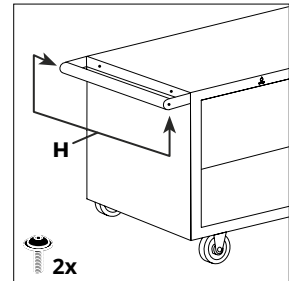
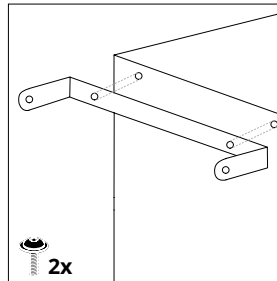
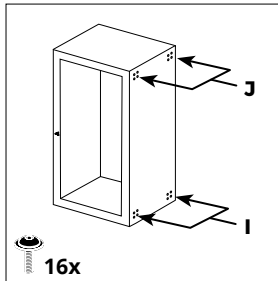
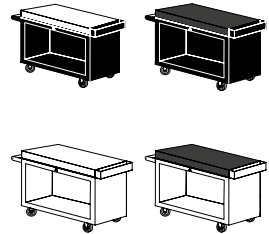





Für weitere Informationen  
wenden Sie sich bitte an einen  
unserer offiziellen Distributoren  
oder Händler. [www.ofyr.com/store-locator](http://www.ofyr.com/store-locator)

**Copyright OFYR.**

Alle Rechte vorbehalten.

**OFYR Global B.V.**

Gewenten 43A  
4704 RE Roosendaal  
Niederland

+31 (0)165 74 31 10  
[info@ofyr.com](mailto:info@ofyr.com)  
[www.ofyr.com](http://www.ofyr.com)



Das Design einiger OFYR-Produkte ist in der EU unter den Nummern  
02580431-0001/2, 003122373-0001 und 007454590-0001 eingetragen.  
US-Designpatente sind unter den Nummern US D798099 S und US  
D830095 S eingetragen.



Ihre Sprache  
nicht gefunden?  
Mit diesem  
QR-Code erhalten  
Sie weitere  
Information.